

59. Natjecanje mladih tehničara – županijska razina

H - kategorija, 6. razred

Graditeljstvo

Tema: Vikend kuća



9	Krovna oplata	Hamer papir	14,5x1,6	1
8	Krov	Hamer papir	15,5x12	2
7	Krovne letve	Balza 2mm	12x1	6
6	Pregradni zid	Balza 2mm	10x10	1
5	Desno bočno pročelje	Balza 2mm	10x6,5	1
4	Lijevo bočno pročelje	Balza 2mm	7,8x6,5	1
3	Prednje lijevo pročelje	Balza 2mm	10x10	1
2	Prednje desno pročelje	Balza 2mm	10x10	1
1	Stražnje pročelje	Balza 2mm	20x10	1
pozicija	naziv pozicije	materijal	dimenzije (cm)	količina
58. NMT	Vikend kuća	crtao: L.Zakanji		M 1:1

1. Zadatak:

Jednostavne građevine poput vikend kuća imaju jednu ili dvije prostorije, jednostavnog su načina gradnje i često služe kao oaze za bijeg iz gradskog užurbanog života. Jednostavne krovne konstrukcije i malen broj otvora način gradnje takovih objekata čine jednostavnim i brzim.

Tvoj zadatak je prema tehničkoj dokumentaciji izraditi maketu vikend kuće.

Pojmovi koje moraš znati za prezentaciju rada su:



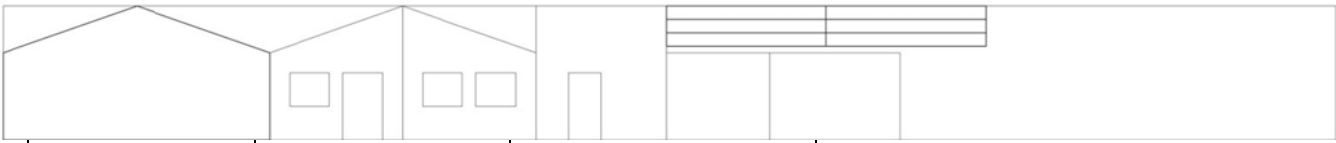
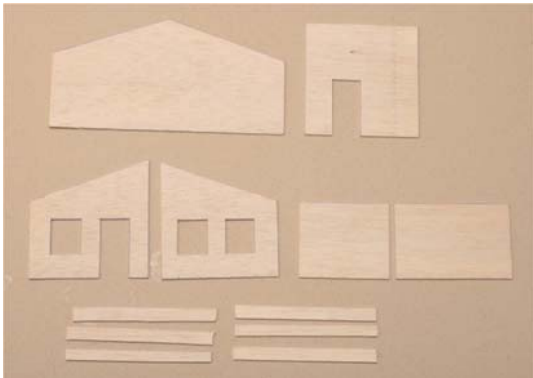

- ekonomičnost pri ocrtavanju
- pročelje
- krovna konstrukcija
- letva (krovna greda)
- krovni panel
- izolacija
- pregradni zidovi

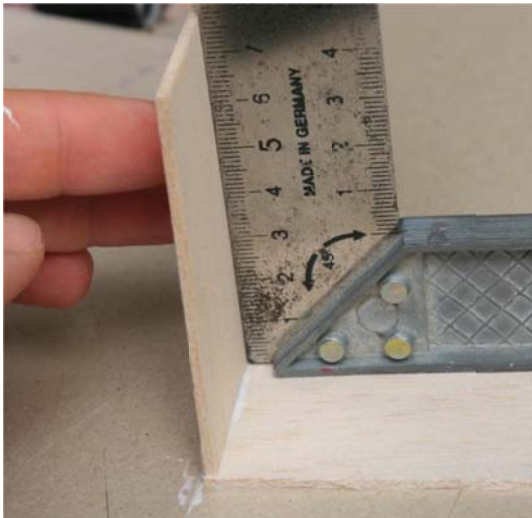
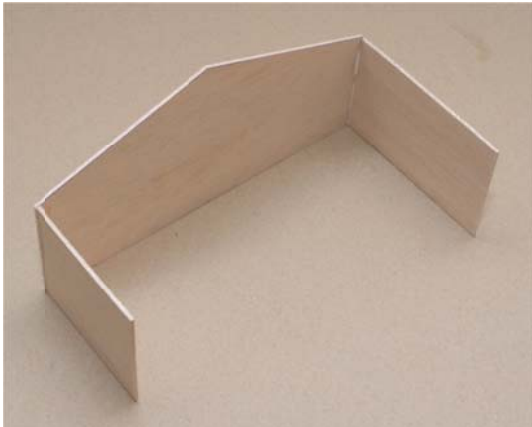
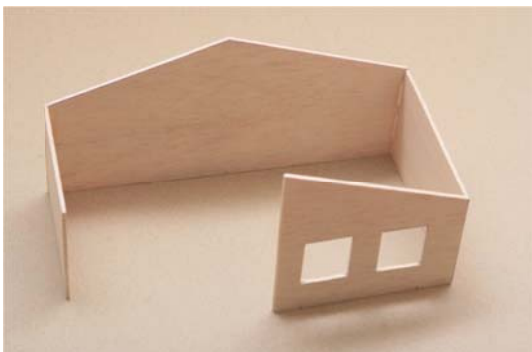
2. Operacijska lista:

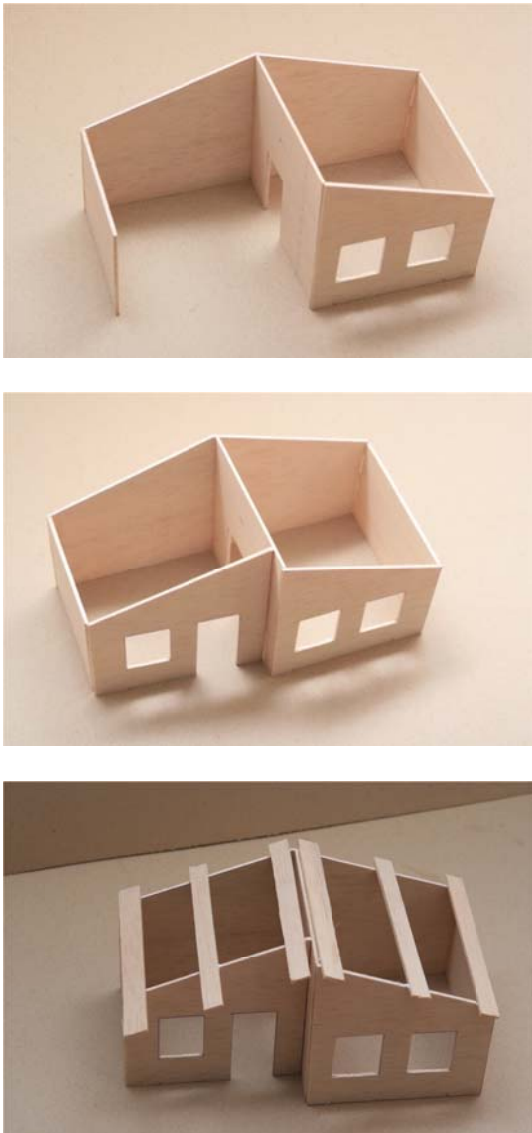
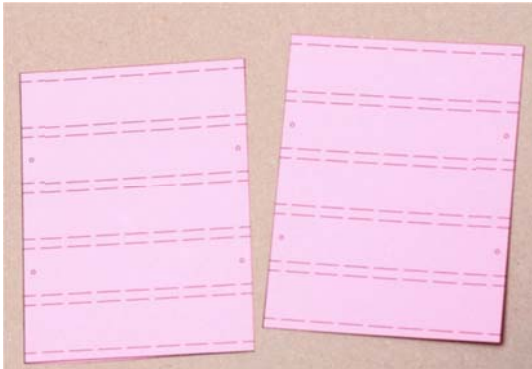
Rbr.	Operacija	Upute za rad	Pribor i alat	Napomena
1	Ocrtavanje pozicija	Prema radioničkom crtežu ocrtaj pozicije na balzu	Pribor za pisanje, pribor za mjerenje	
				
2	Rezanje pozicija	Nacrtane pozicije izreži modelarskim nožem, obrati pažnju na korištenje zaštitne opreme	Modelarski nožić, metalno ravnalo, kutnik, rukavice, brusni papir	

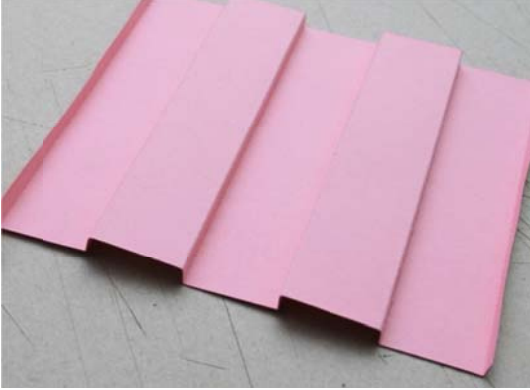
3	Brušenje pozicija	Izrezane pozicije potrebno je obraditi brušenjem, balza je lomljiva pa pri rukovanju alatom treba biti oprezan	Brusna daščica, brusni papir, ključarske turpije	<p>Obrati pažnju na brušenje pozicije 6 radi boljeg dosjeda krova i krovnih letvi</p> 
4	Lijepljenje pozicija	<p>Obradene pozicije potrebno je sastaviti u cjelinu lijepljenjem</p> <p>Kod lijepljenja pozicija pazi na okomitost zidova.</p> <p>Lijepljenje pozicija 1, 4, 5</p> <p>Lijepljenje pozicije 2</p>	Ljepilo	  

		<p>Lijepljenje pozicije 6 (poziciju 6 zalijepiti između pozicija 1 i 2, na poziciji 2 je isprekidanom linijom označeno mjesto lijepljenja)</p> <p>Lijepljenje pozicije 3 (pozicija 3 se lijepi na vanjski brid pozicije 4 i mjesto označeno isprekidanim linijama na poziciji 6)</p> <p>Krovne letve raspoređi kao na slici pazeći na prevjes sa stražnje strane (P1) od 8mm. Raspored krovnih letvi mora biti simetričan</p>		
5	Izrezivanje krova	<p>S hamer papira potrebno je izrezati poziciju 8 (krov) i poziciju 9 (oplatu krova) Pozicije se izrezuju po punim širokim linijama, a presavijaju po isprekidanim linijama. Mjesta s kružićima predviđeno je lijepljenje.</p>	Modelarski nožić ili škare	
6	Savijanje krovne konstrukcije i lijepljenje na krovne letve	<p>Najjednostavniji način za savijanje hamer papira je prelaskom tupe strane modelarskog noža po isprekidanim linijama, na taj način na hamer</p>	Modelarski nožić i metalno ravnalo	

		<p>papiru ostaje trag koji olakšava savijanje</p> <p>Savijaj po isprekidanim linijama prema crtežu. Gornji dio krovne konstrukcije (vidljivi) je onaj bez iscrtanih linija!</p> <p>Mjesta označena kružićem predviđena su za lijepljenje.</p> <p>Krovnu oplatu zalijepi na spoj krovnih panela Vidljivi dio oplata je onaj bez iscrtanih linija!</p> <p>Zalijepljene krovne pozicije potrebno je pridržati nekoliko minuta do stvrdnjavanja ljepila.</p>		 
7	Sastavljanje u cjelinu	<p>Na krovne letve nanosite ljepilo. Složenu krovnu konstrukciju zalijepite u gotovu cjelinu.</p> <p>Pri lijepljenju krova pazi na estetiku i simetrično postavljanje.</p>	Ljepilo	 

		<p>Na izbočeni dio krova (P8) ljepljom učvrstite krovnu oplatu P9</p> <p>Izgled gotove makete vikend kućice.</p>		
8	Estetski i funkcionalni dodatci	Od ostatka materijala izradi funkcionalne i estetske dorade	Sve raspoloživo	

3. Sastavni crtež:

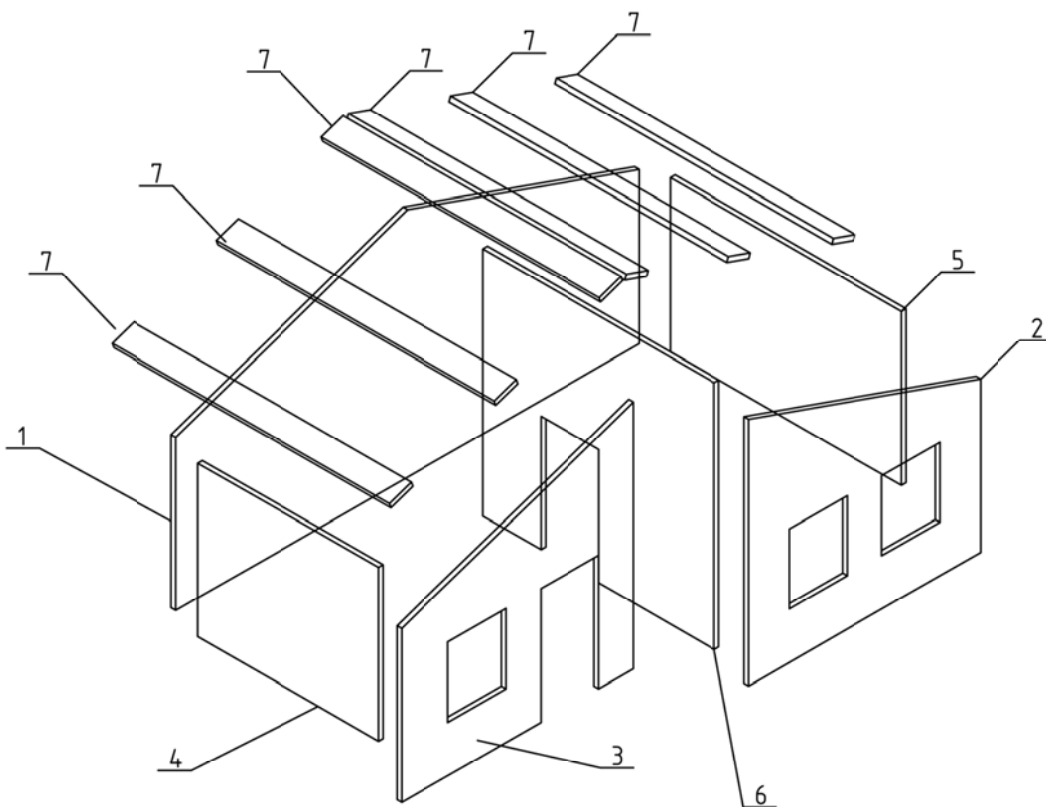

4. Radionički crtež:

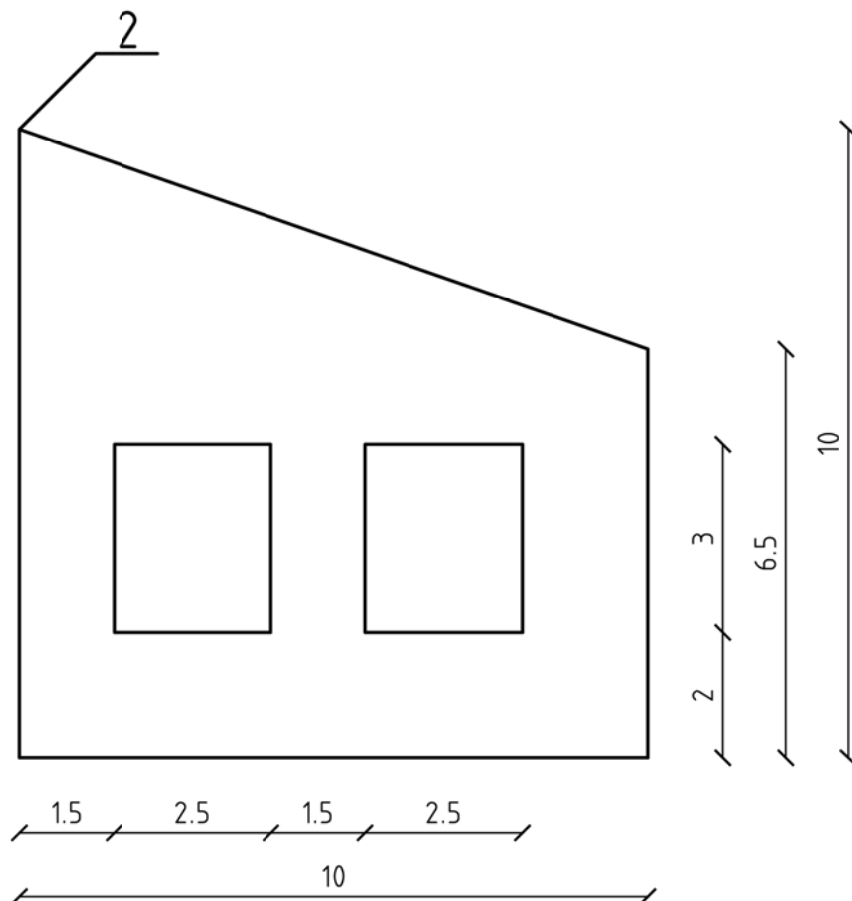
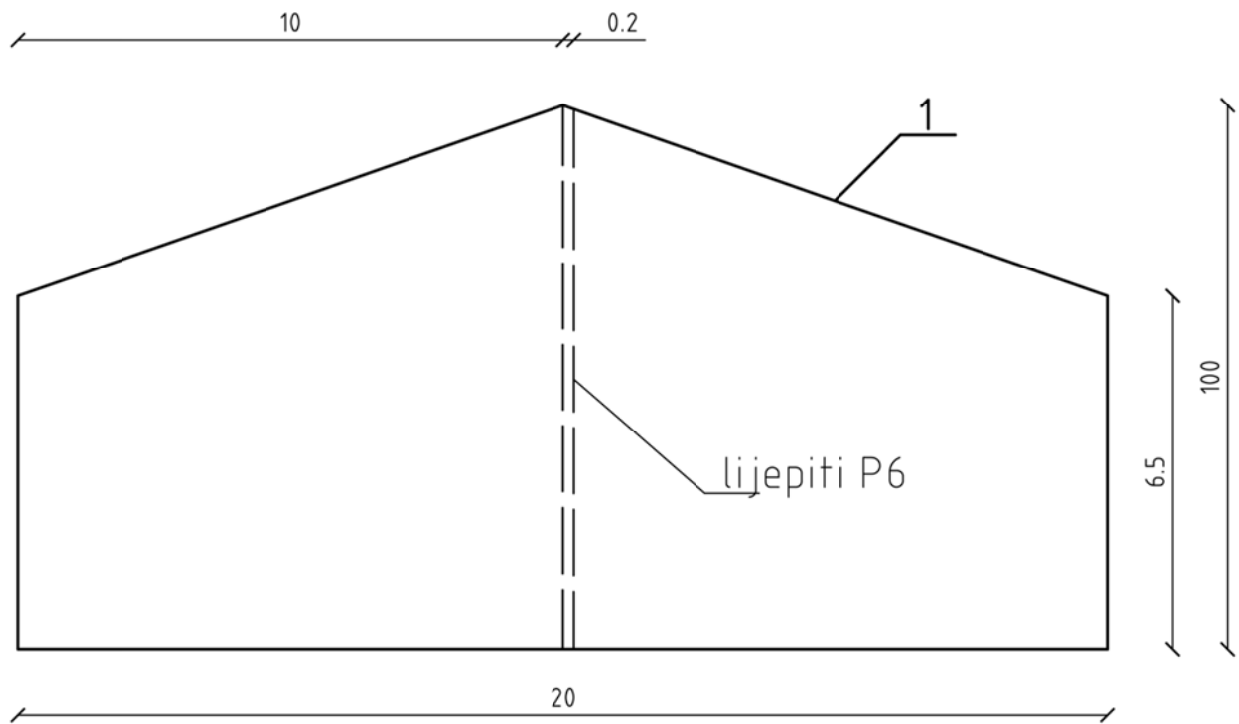

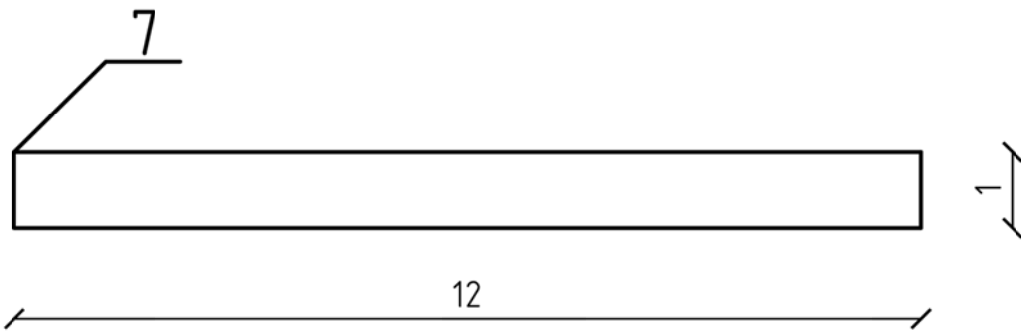
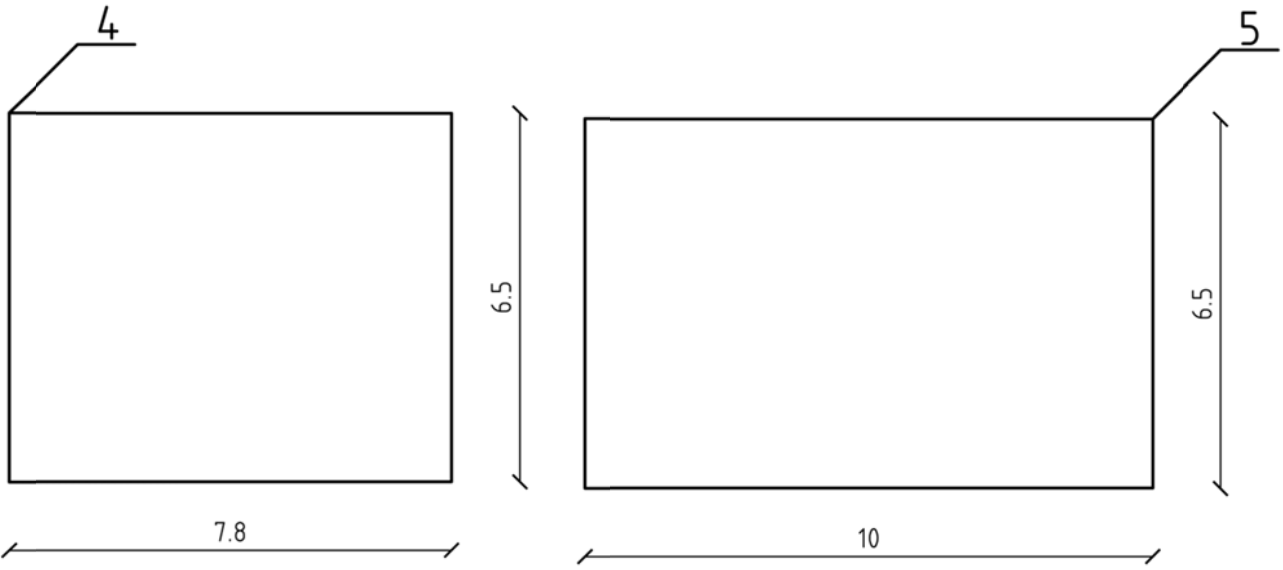
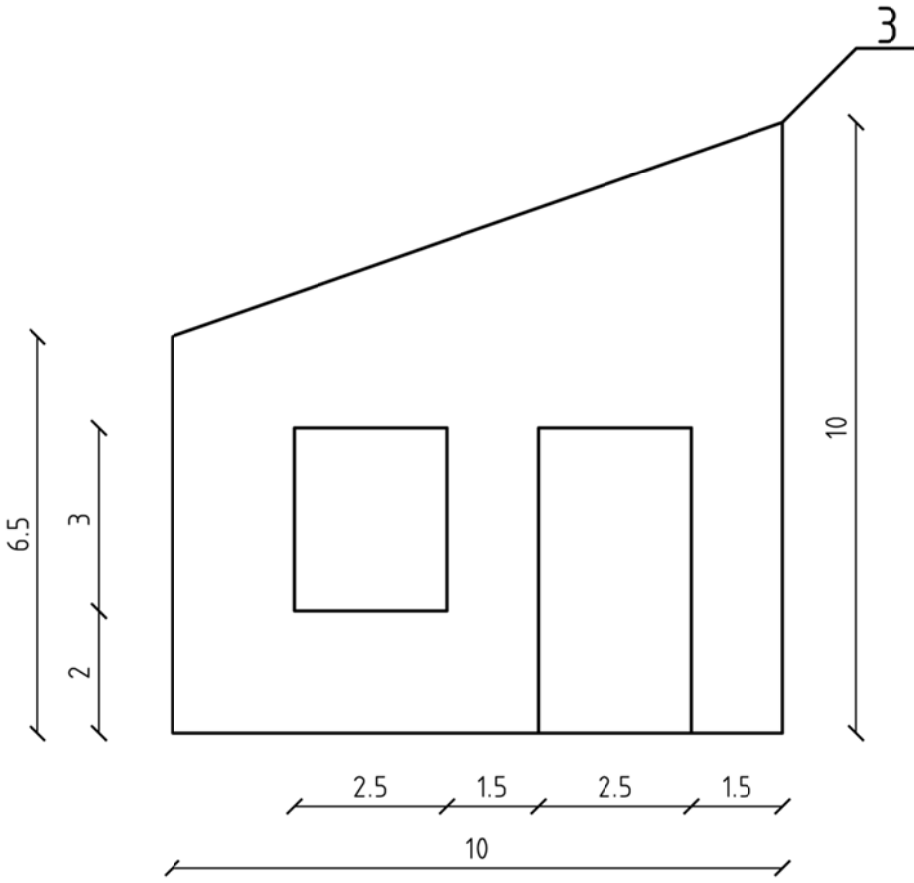

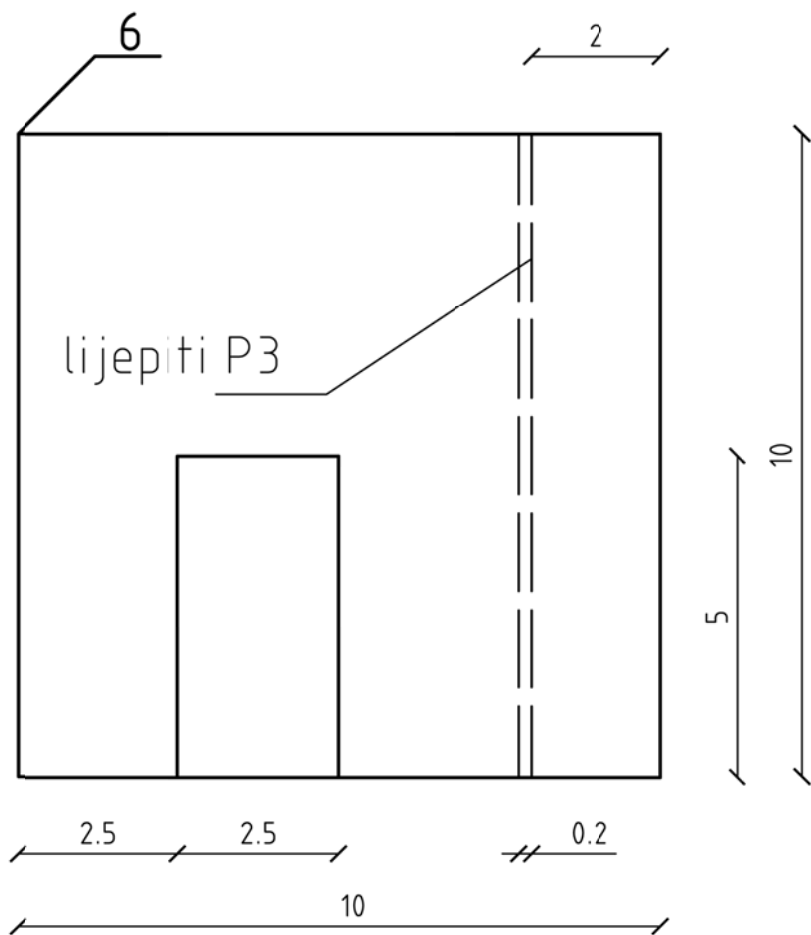

Pozicije 7 i 8 su na hamer papiru!